

PEAK

PEAK 【ピーク】 山の頂上やその周辺一帯のことをピークと言う。複数のピークからなる山の場合、山名はそれらの総称であることが多い。

きほんの動作はこの4つ おる・つなぐ・むすぶ・はる

おる

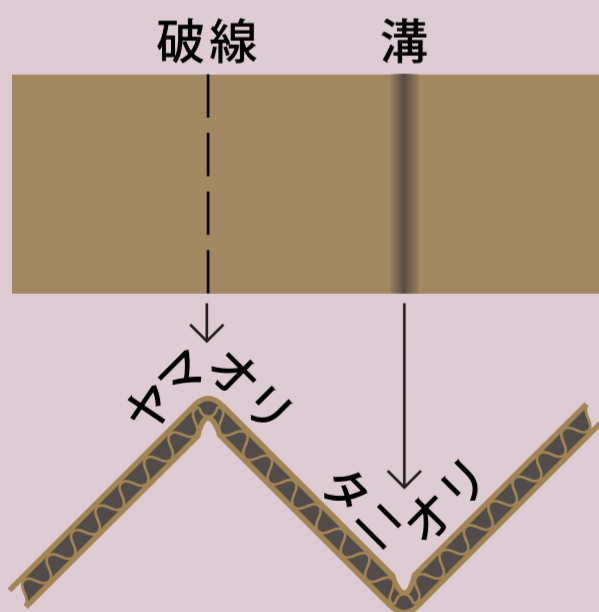

のらない
ヒザをつかない
踏まない
強度が落ちます

折り目をしっかり付けるとキレイに仕上がります

つなぐ

(プッシュジョイント)

プラス「+」側から押しこんで → マイナス「-」側で戻して固定

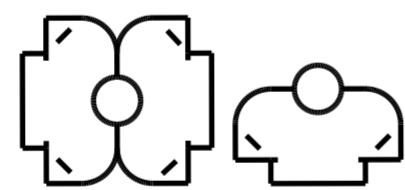

プッシュジョイント
プラス

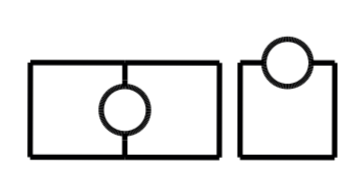

プッシュジョイント
マイナス



むすぶ

(ジップジョイント)

2本のジップタイを使って
同じ列の全ての穴をむすぶ

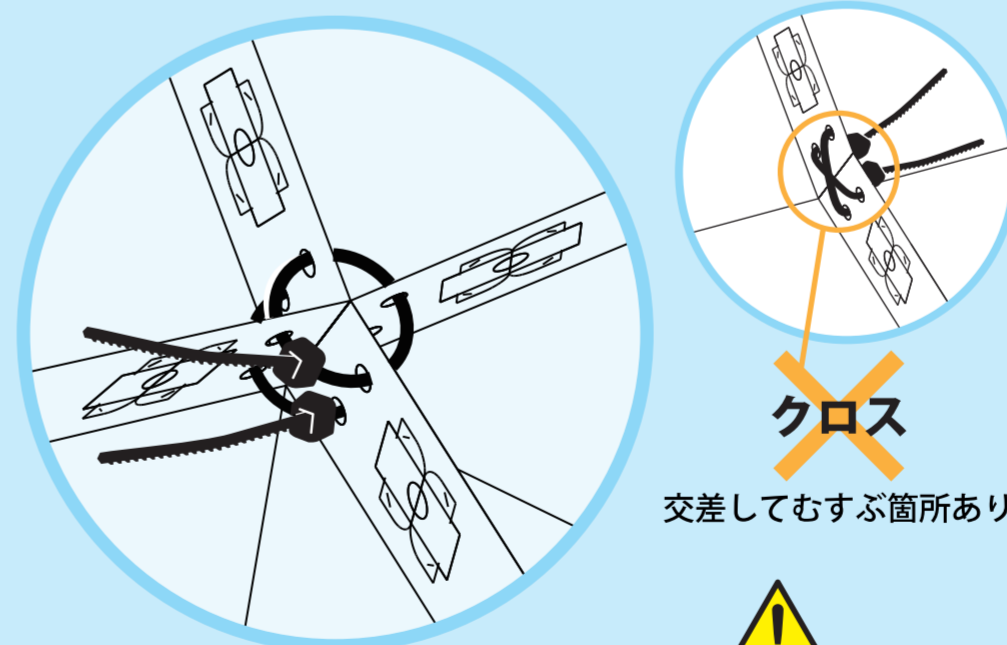

交差してむすぶ箇所あり



しめすぎない

ダンボールの断面どうしが
合わさる程度に引きよせる
くいこんだり交差する程
キツくしめつけない



むすばない

別ユニットと連結する
タイミングまで待とう



ジップタイ予備あり

ジップタイは少しだけ
予備があります
失敗したら
切ってやり直そう



効いてる？

向きを間違えると効きません
むすんだ後に引張って
確認してください

効いている時はイイ音します♪



はる

(防水テープ)

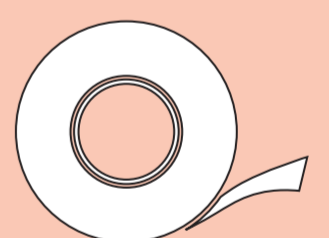

つなぎ目からの水の侵入を防ぎます

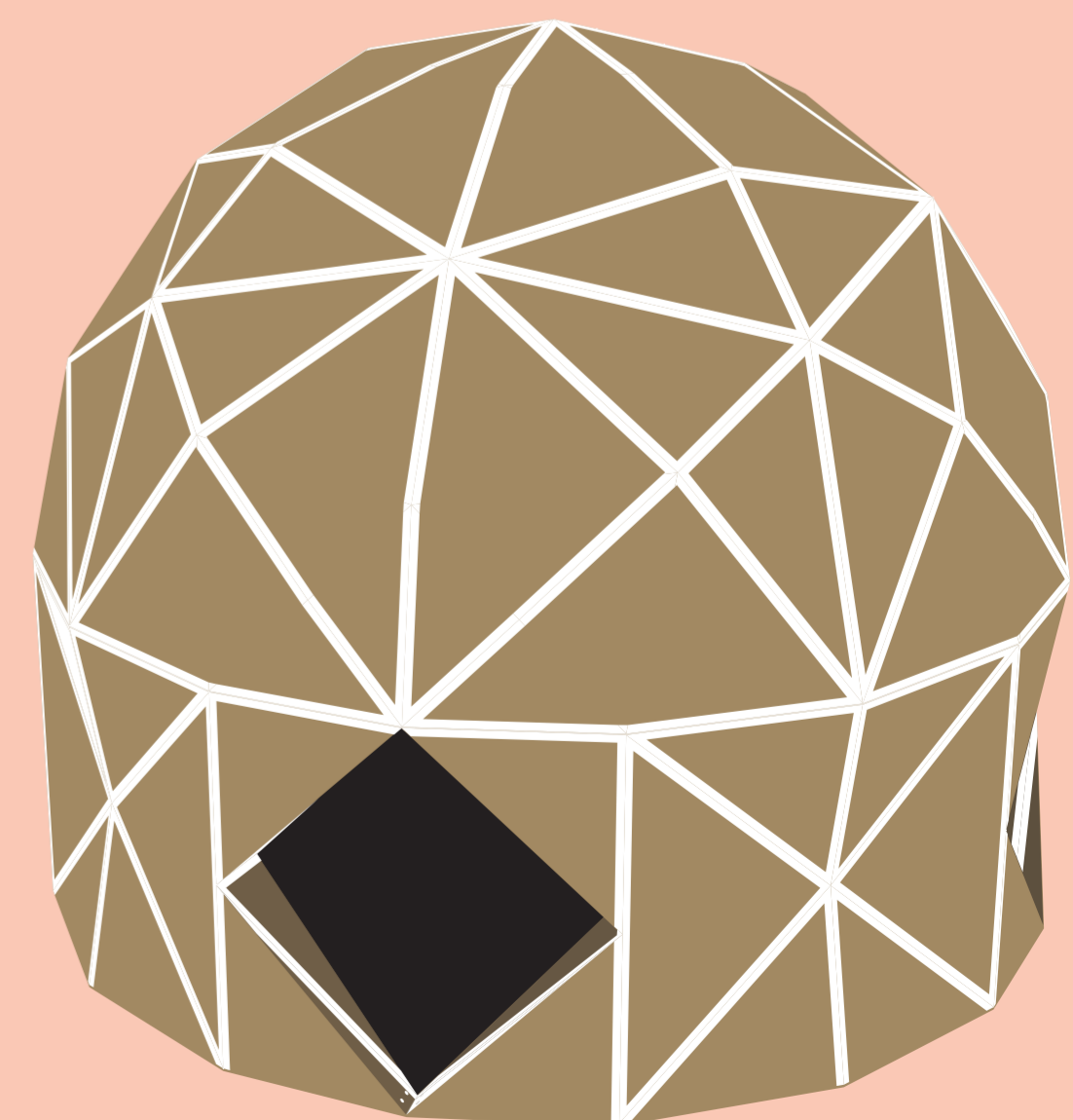

全てのつなぎ目に
外から丁寧に



つぎはぎは水もれの原因
端から端まで一気に貼ろう

ここまでの工程は「2 BUTTRESS step1」と同じ

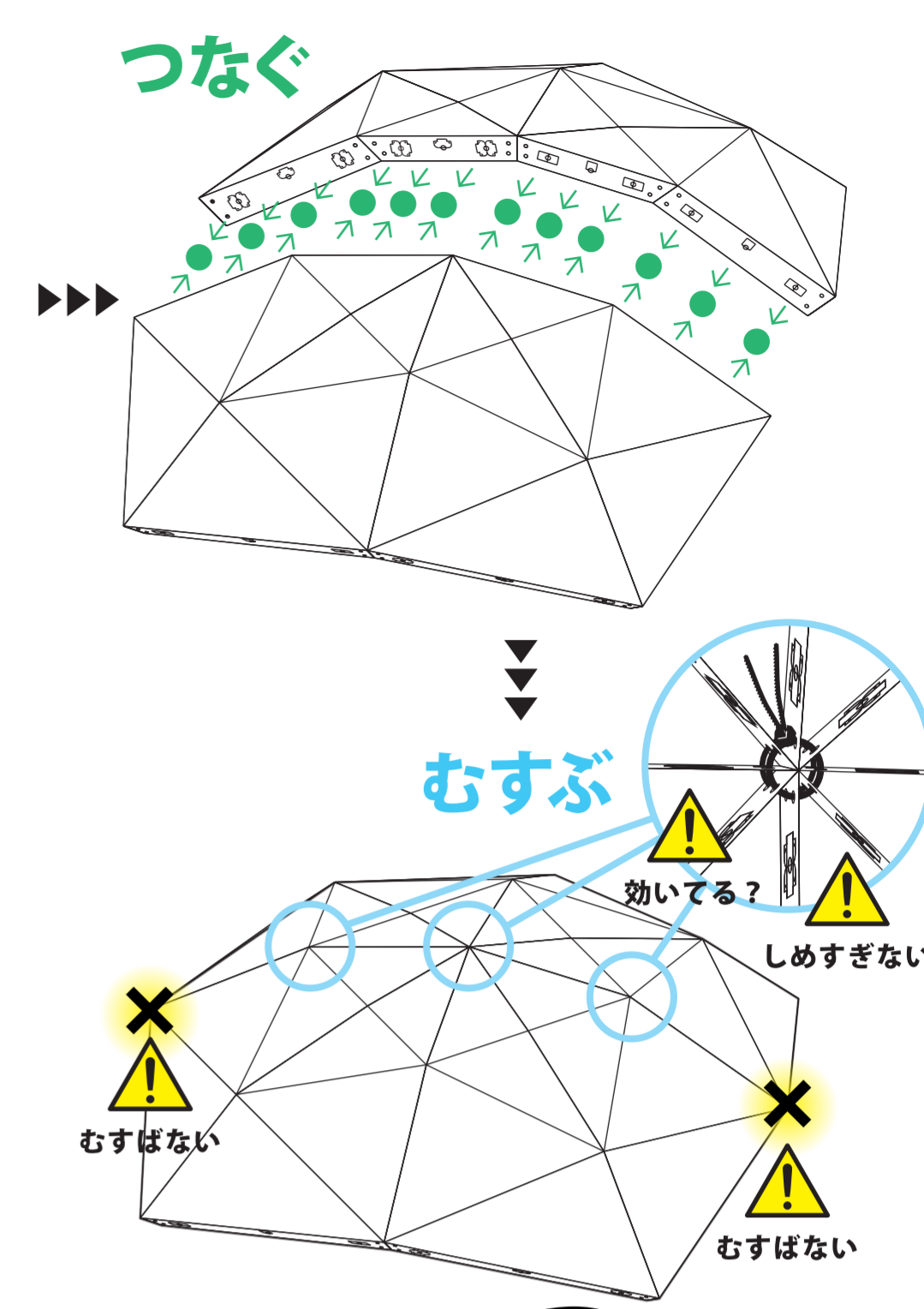

STEP 3

ジップタイを切ろう!
防水テープを貼ろう!
後からだて手が届かなくなります

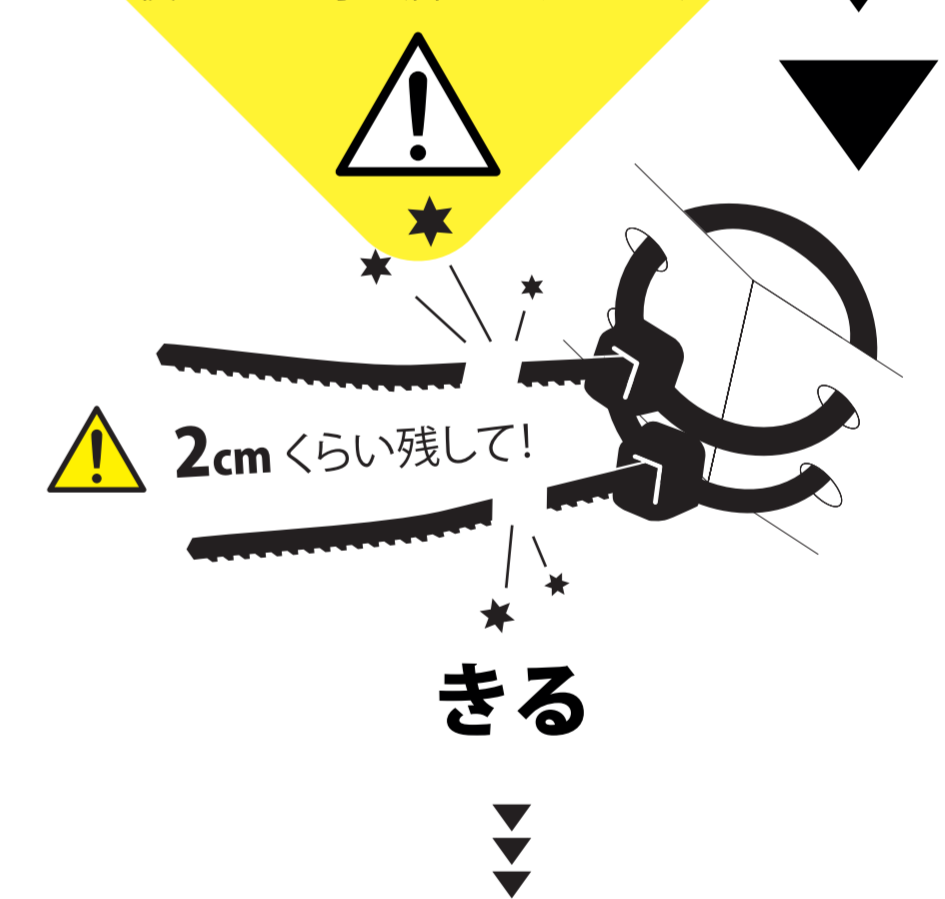

はる

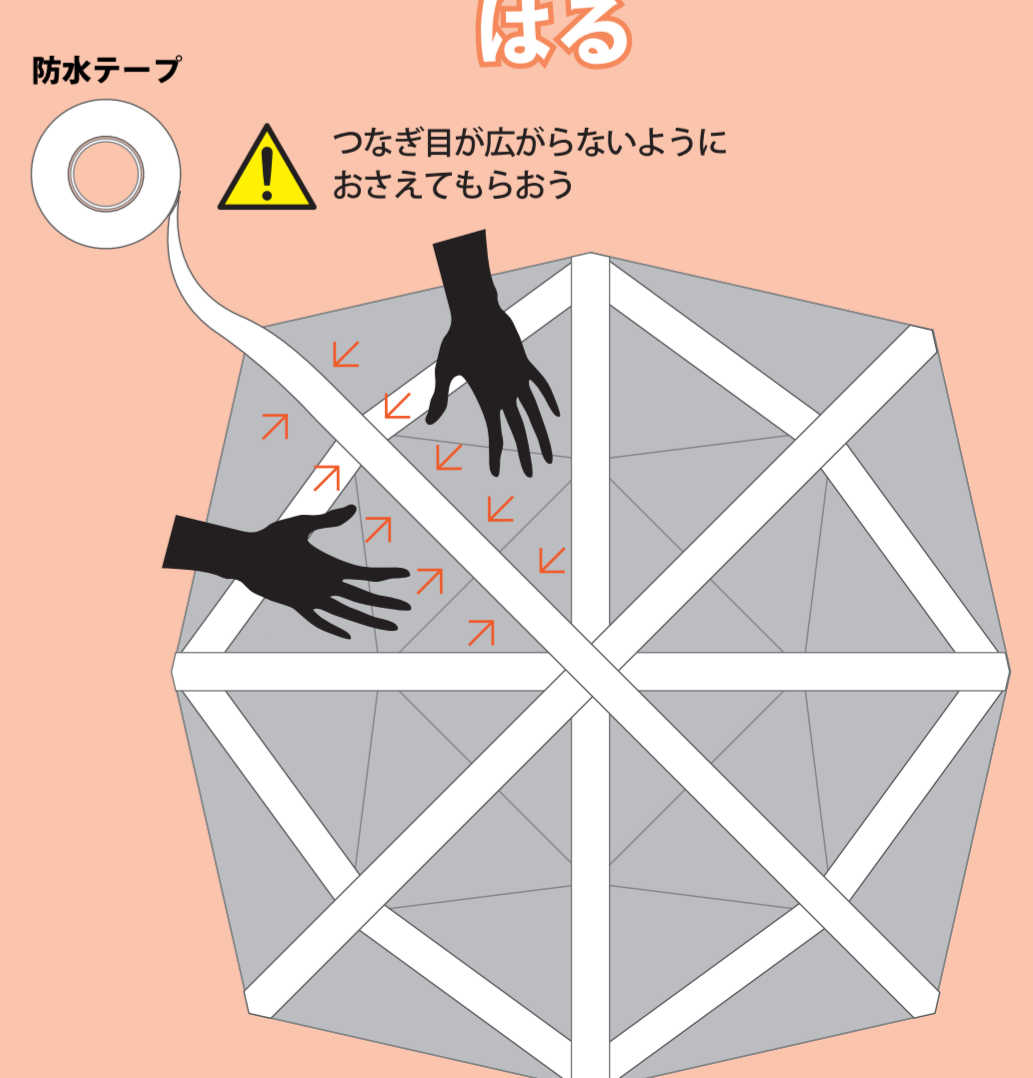

- ⚠ 全てのつなぎ目に外からいねいに
- ⚠ つぎはぎは水もれの原因 端から端まで一気に貼ろう

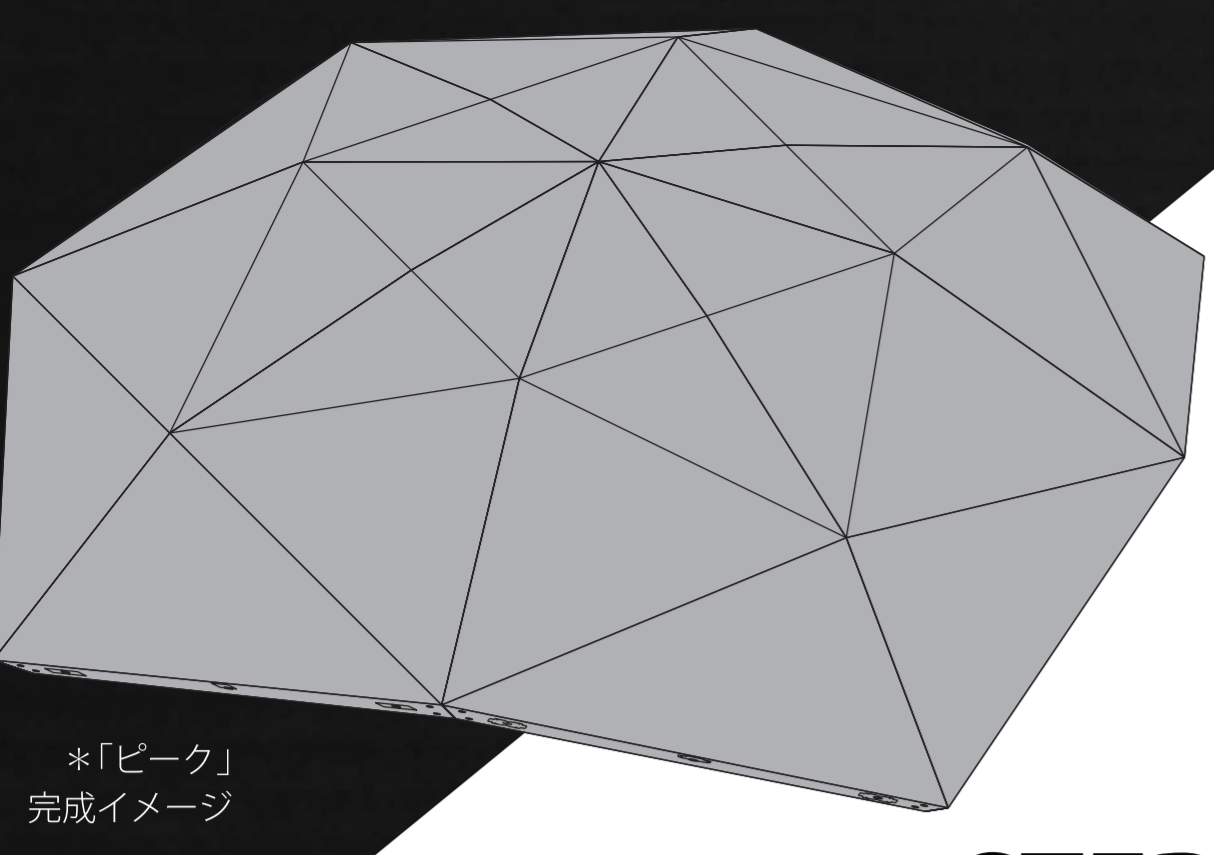

*「ピーク」完成イメージ

STEP 2

「ピーク」を完成させよう!
ドームユニット4個をつなげるだけ

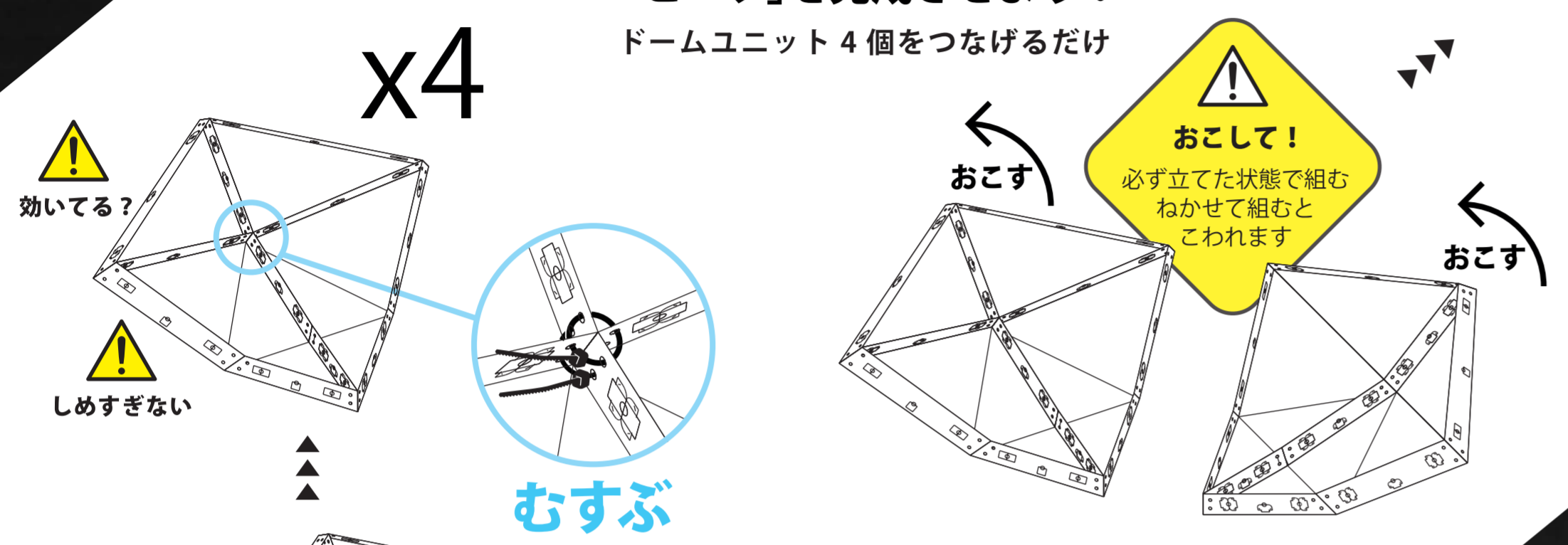

STEP 0

ならべよう!

イラストのとおり重ねてならべておくときみてる時に迷いません
プッシュジョイントの「+」「-」を確認



オリ線やプッシュジョイントがくっきりしている方を上向きに

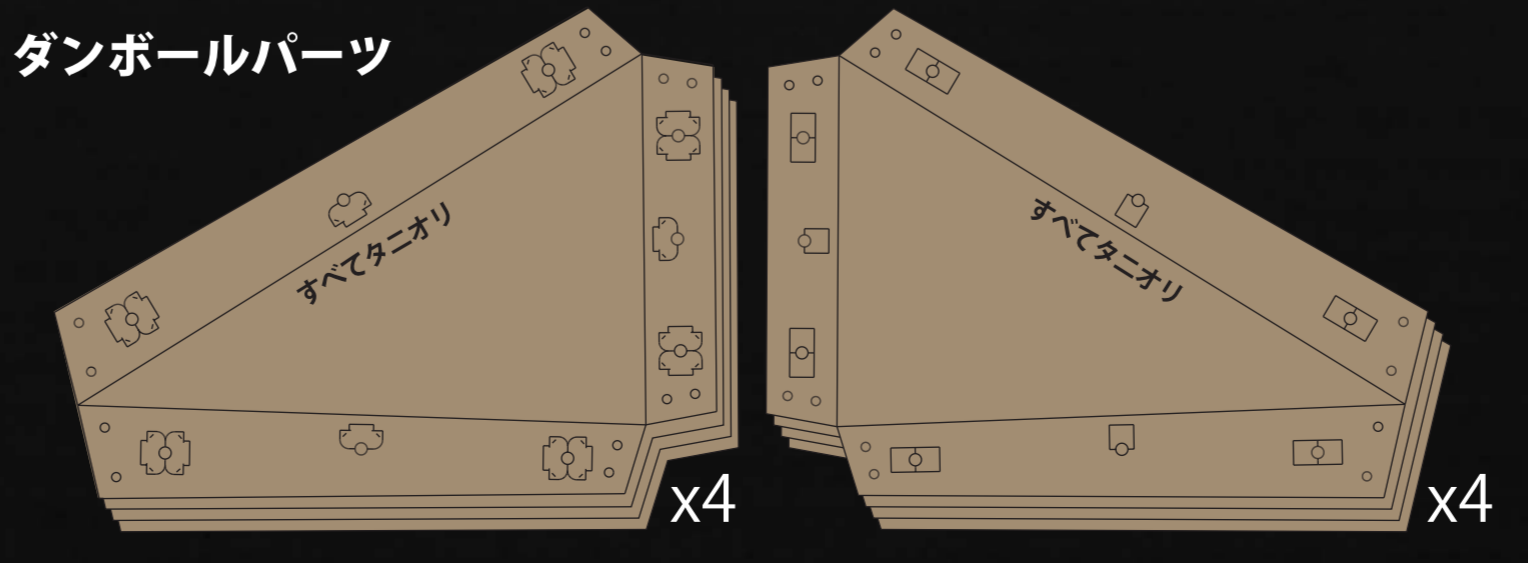
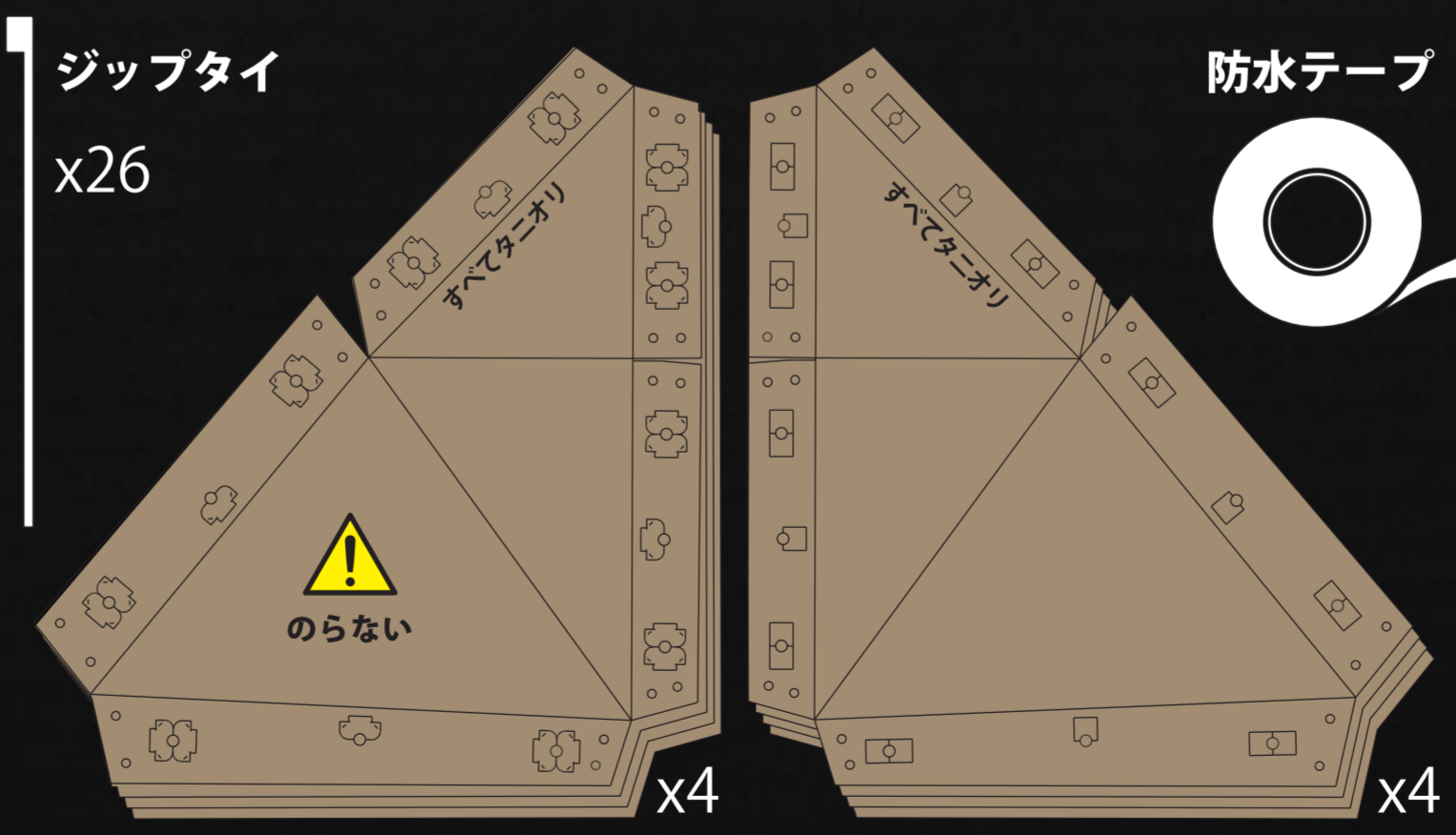

*「きほんユニット」完成イメージ

STEP 1

きほんユニットを作ろう!
「ピーク」と「バットレス」はこのユニットだけで構成されています

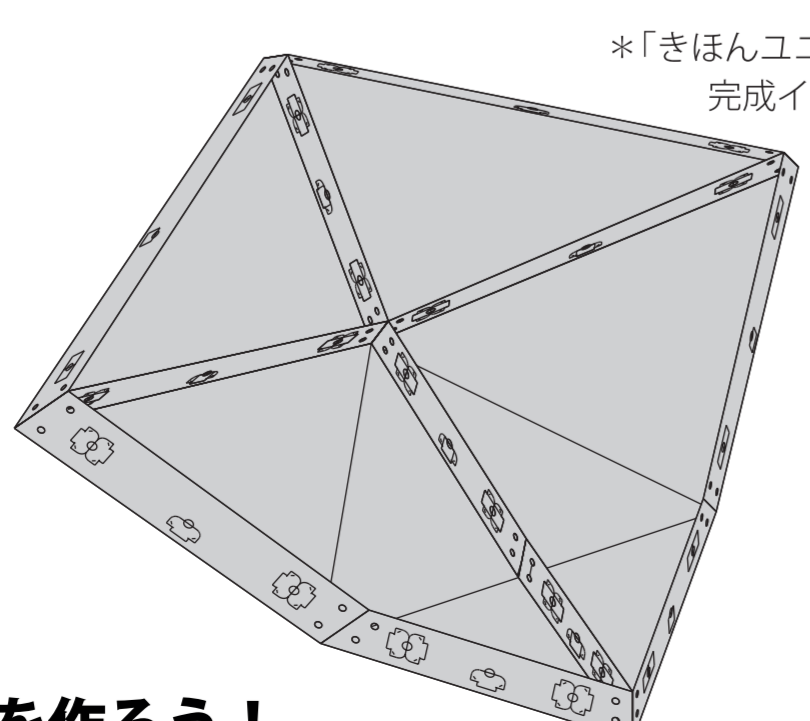

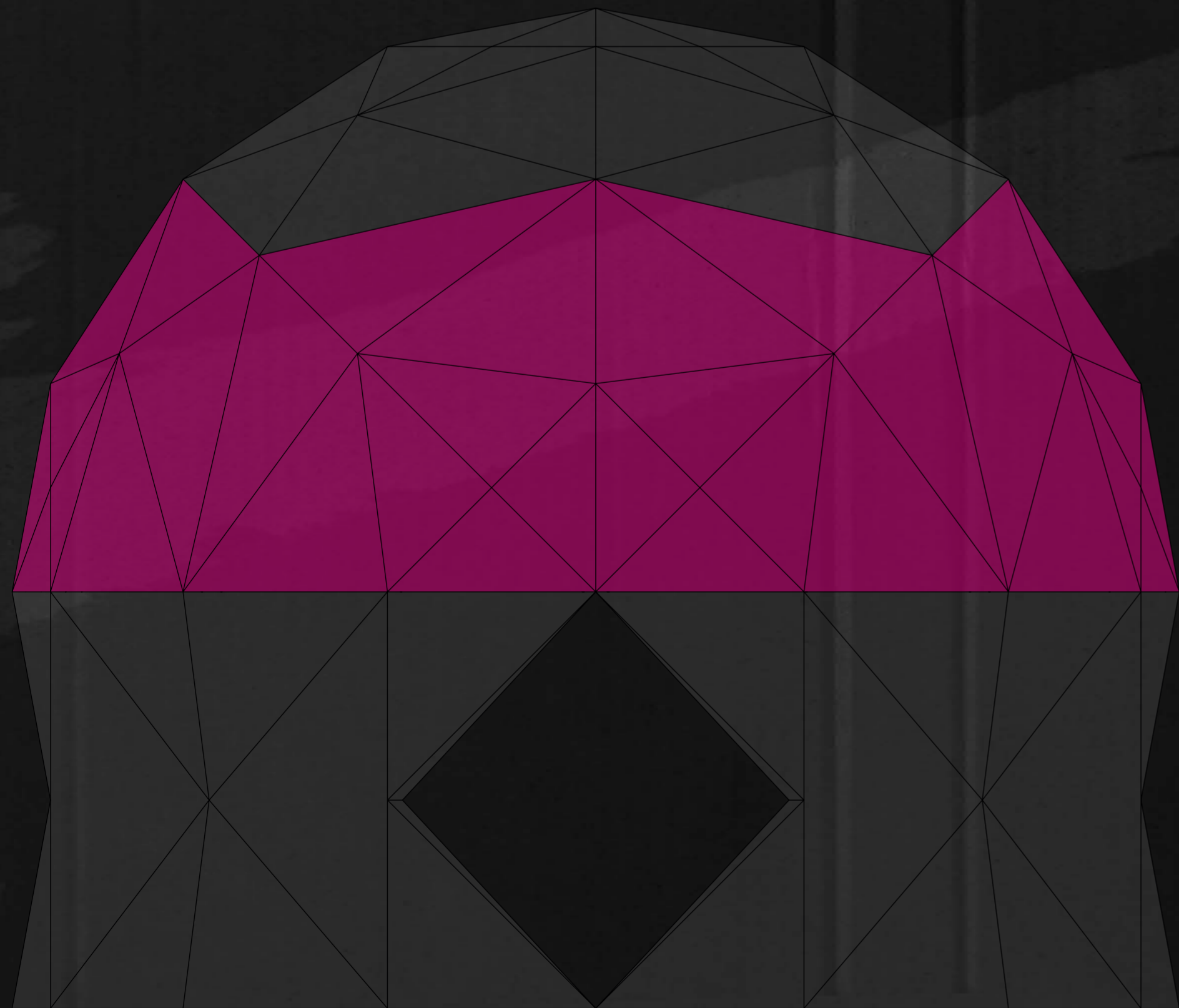

BUTTRESS

BUTTRESS 【バットレス】 バットレスは岩壁、胸壁の意。登山では山頂や稜線を支えるかのように切り立つ急峻な岩壁を指す。

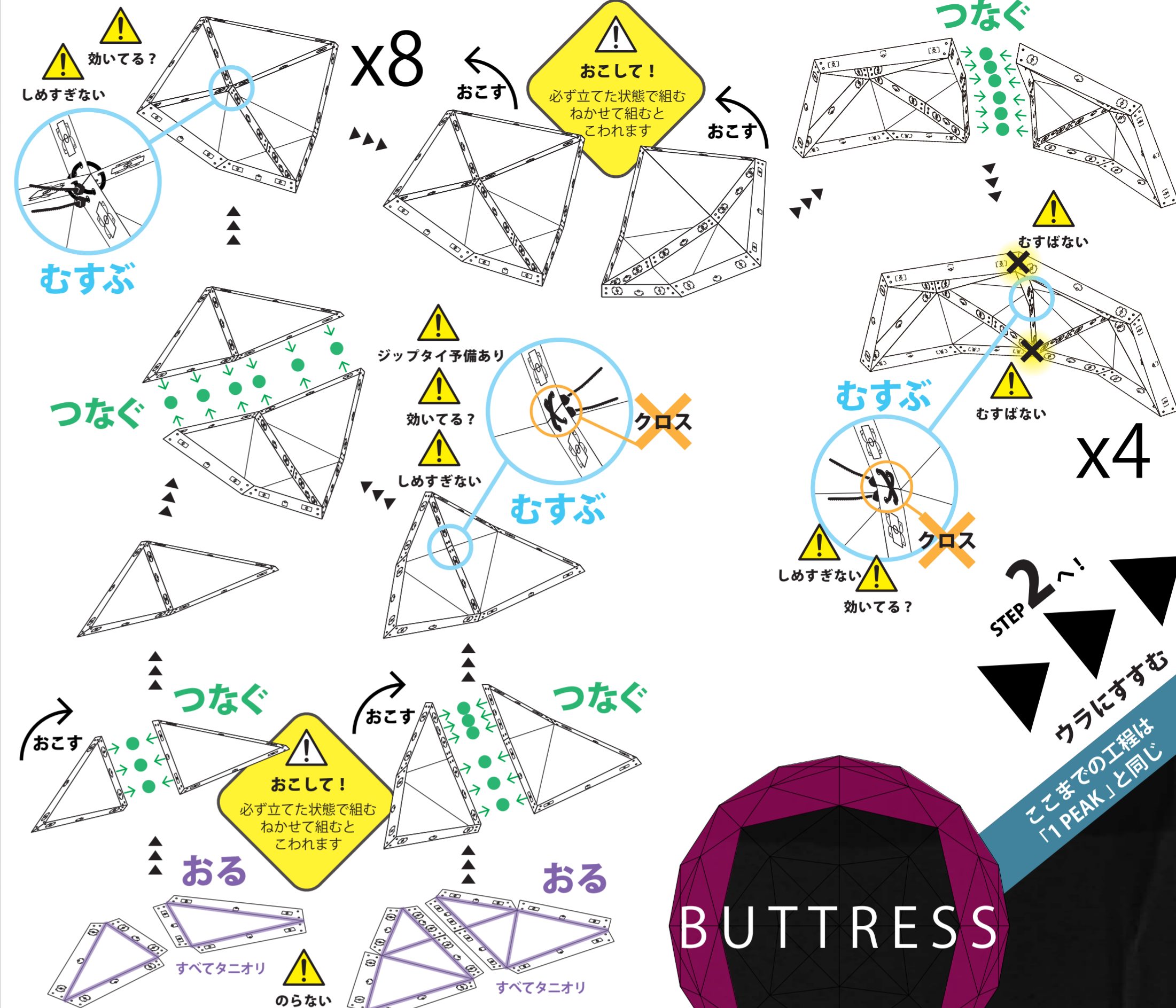

STEP 1

↓ このユニットを作ろう!
「ピーク」で作ったユニットと同じ

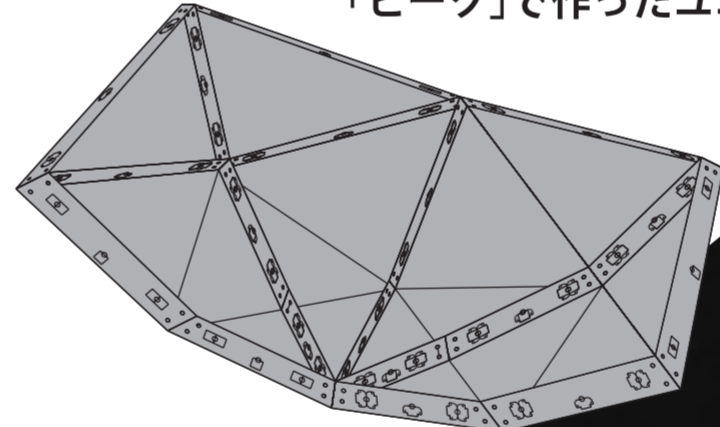

オリ線やプッシュジョイントがくっきりしている方を上向きに

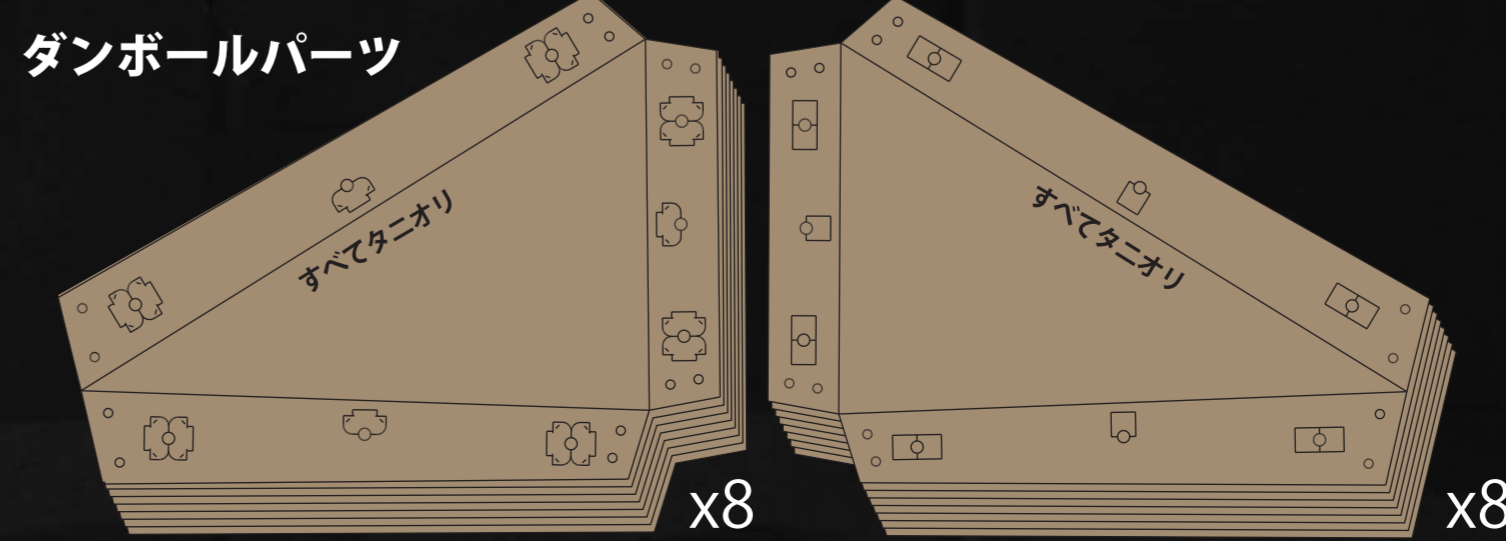
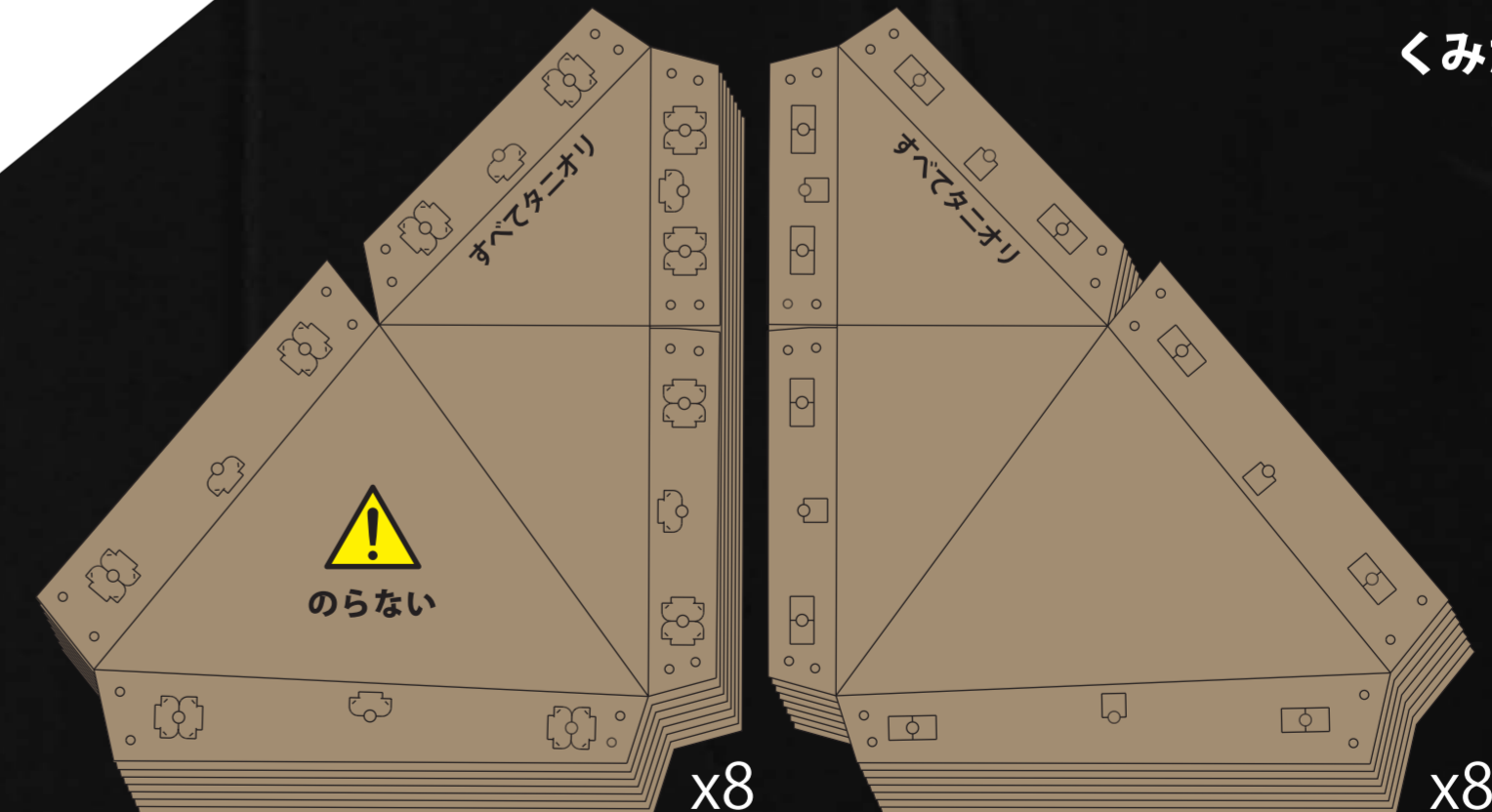

ジップタイ

x56

防水テープ



難易度
★★★★☆
所要時間
(6~8人想定)
1~1.5H

STEP 0

ならべよう!

イラストのとおり
重ねてならべておく
とくみたてる時に迷いません
プッシュジョイントの
「+」「-」を確認



プラス
+ マイナス
-

STEP 2へ!
ウラにすすむ
ここまでの工程は「1 PEAK」と同じ



真上からの視点

STEP 2

「バットレス」を完成させよう！
完成したユニット4個をつなげるだけ

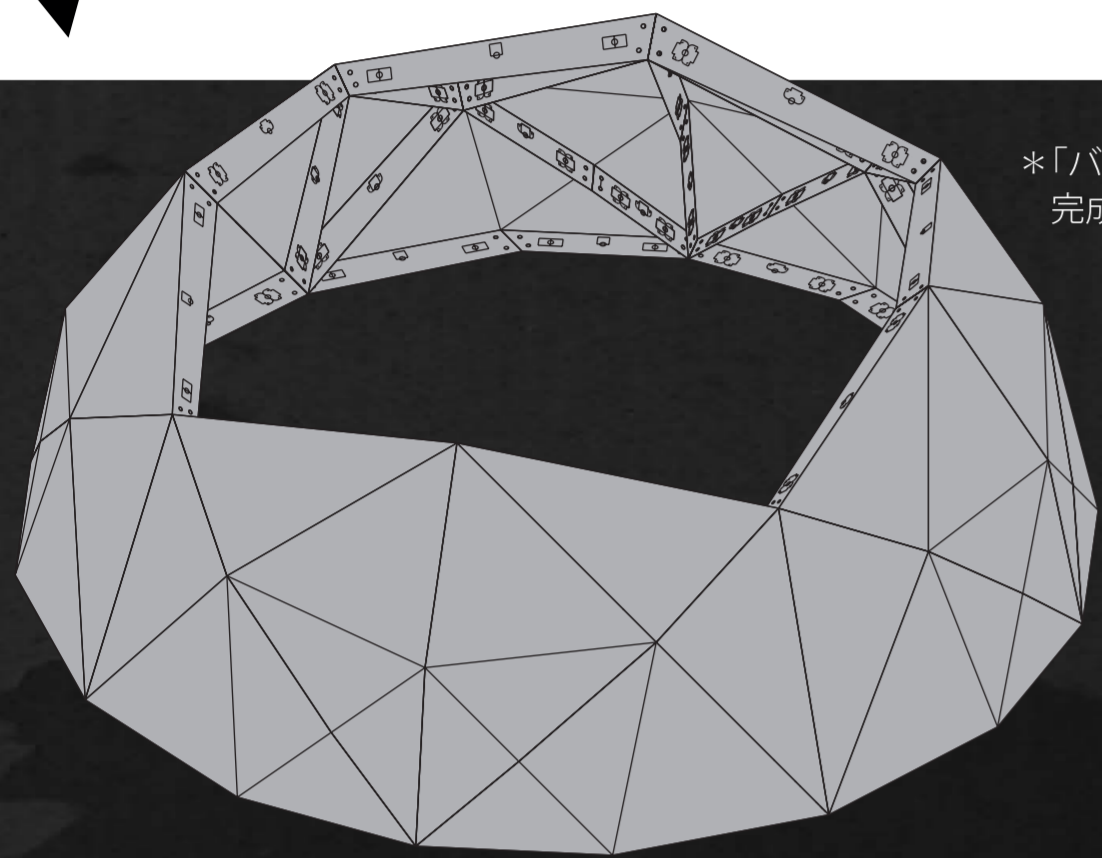
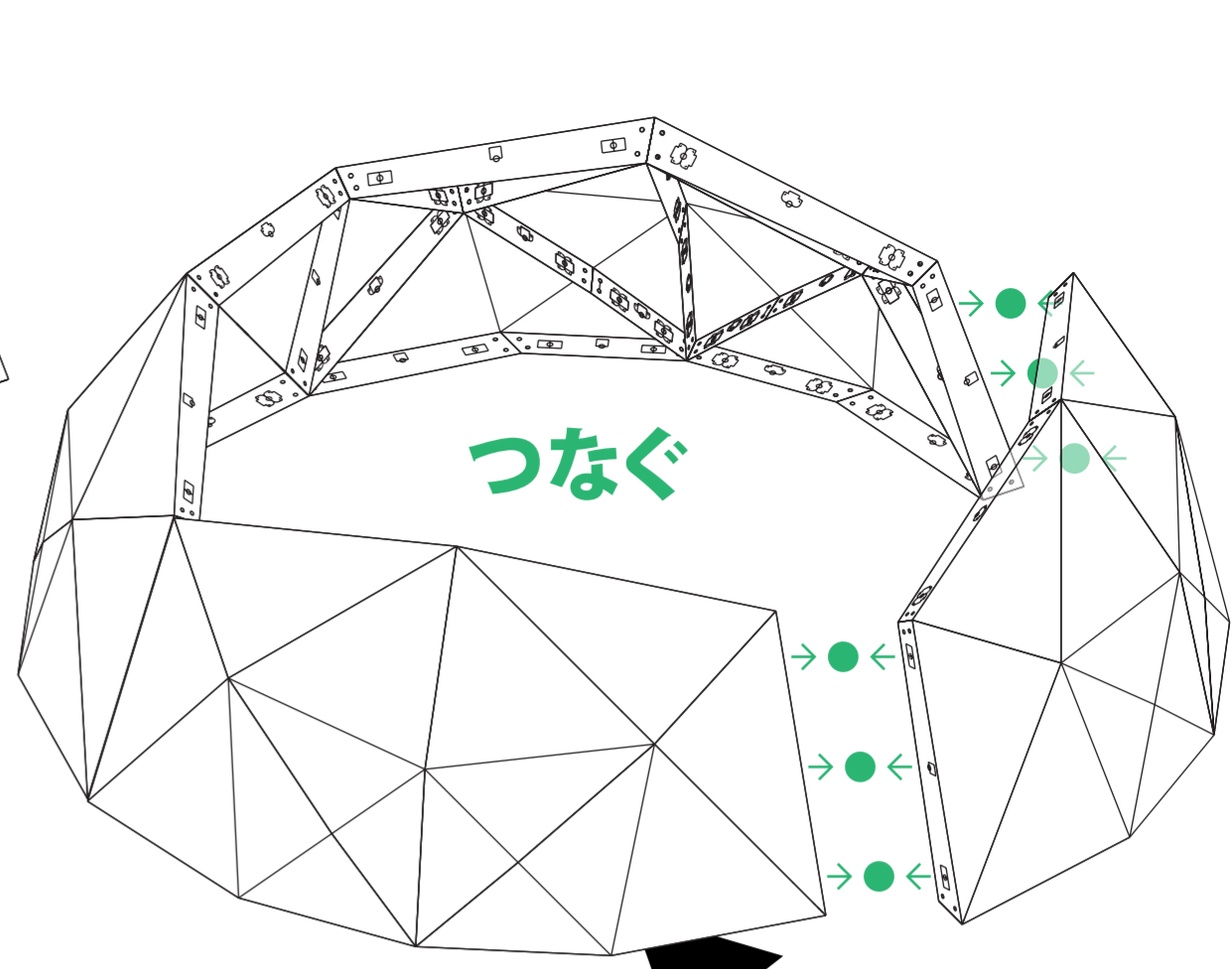
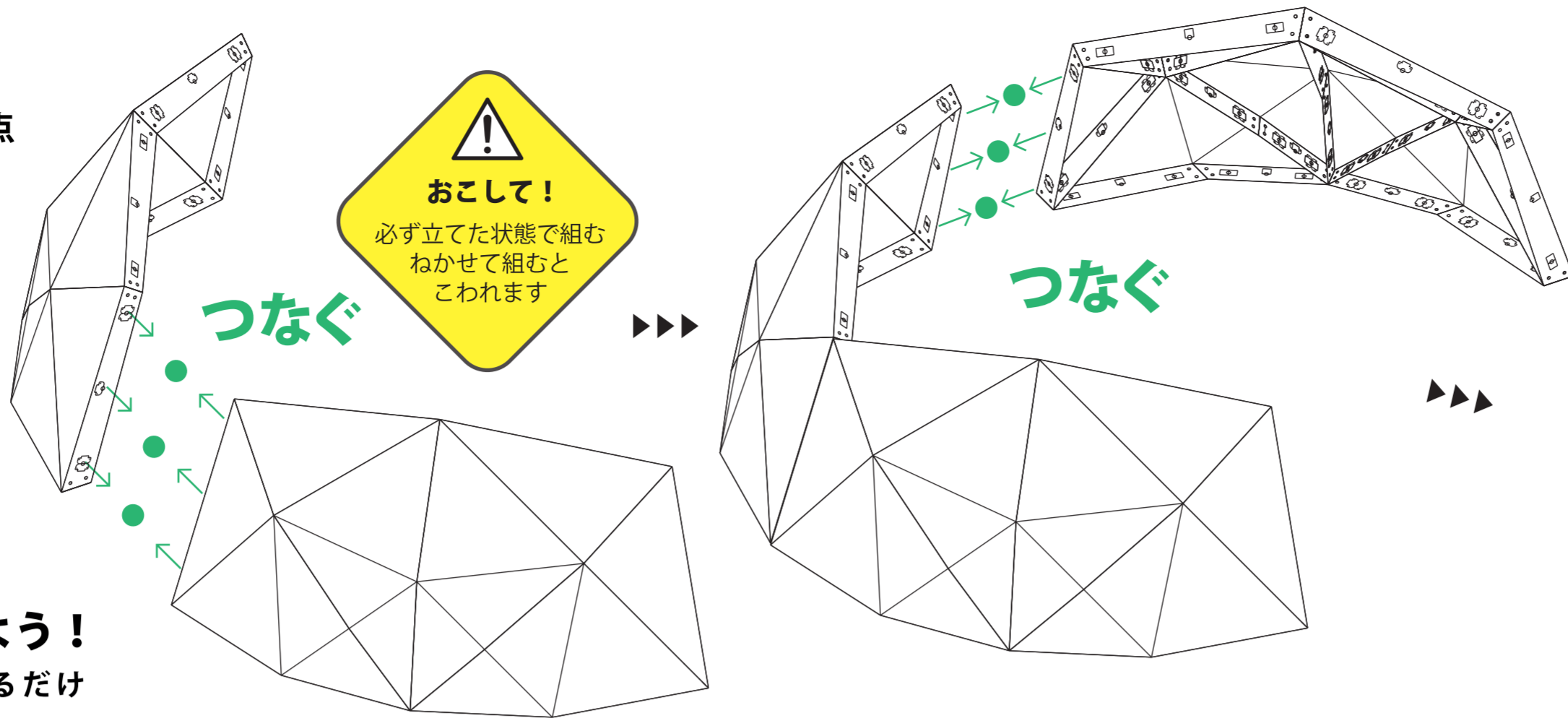

*「バットレス」完成イメージ



協力し合おう

ユニットが大きくなるにつれ
ひとりでの作業が難しくなります
互いに協力し合いながら
作業を進めましょう

STEP 3

「ピーク」と「バットレス」を合体！
ドーム部分を完成させよう

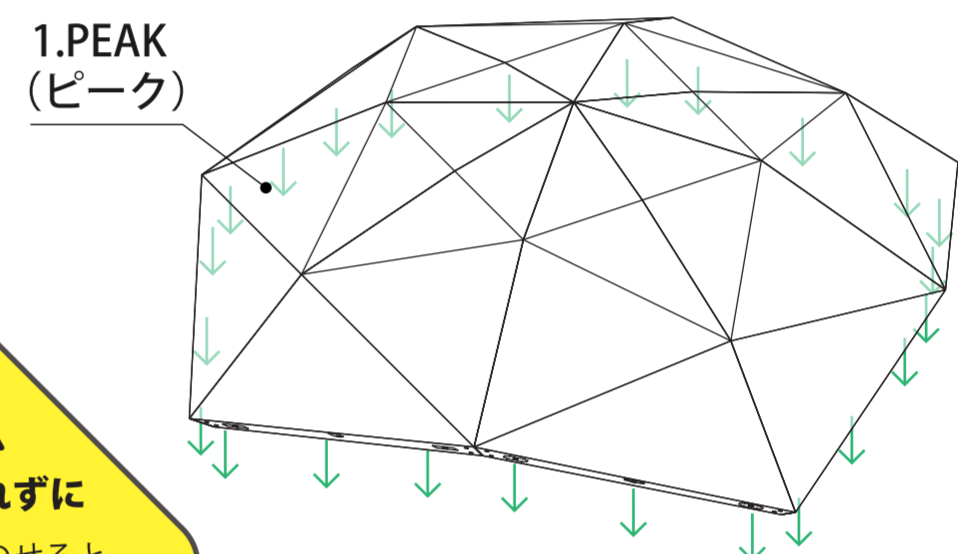

灯りを忘れずに
「ピーク」をのせると
ドーム内は真っ暗になります
照明を持ち込もう！

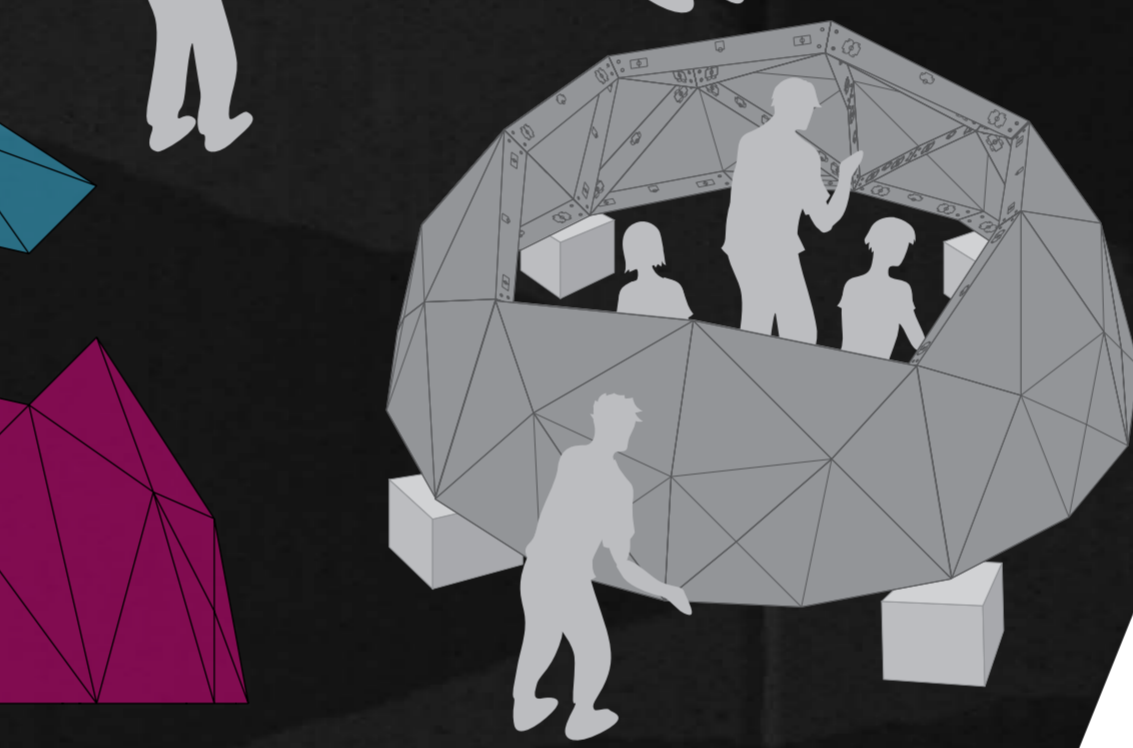
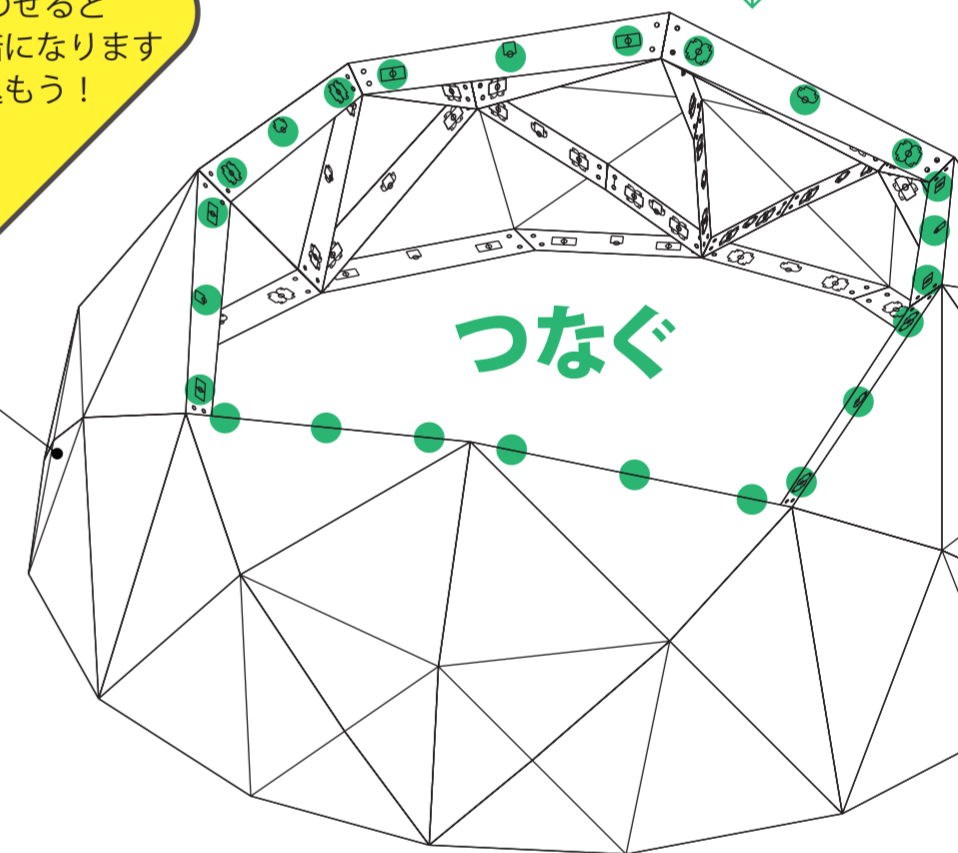

箱などにのせると
作業しやすくなります

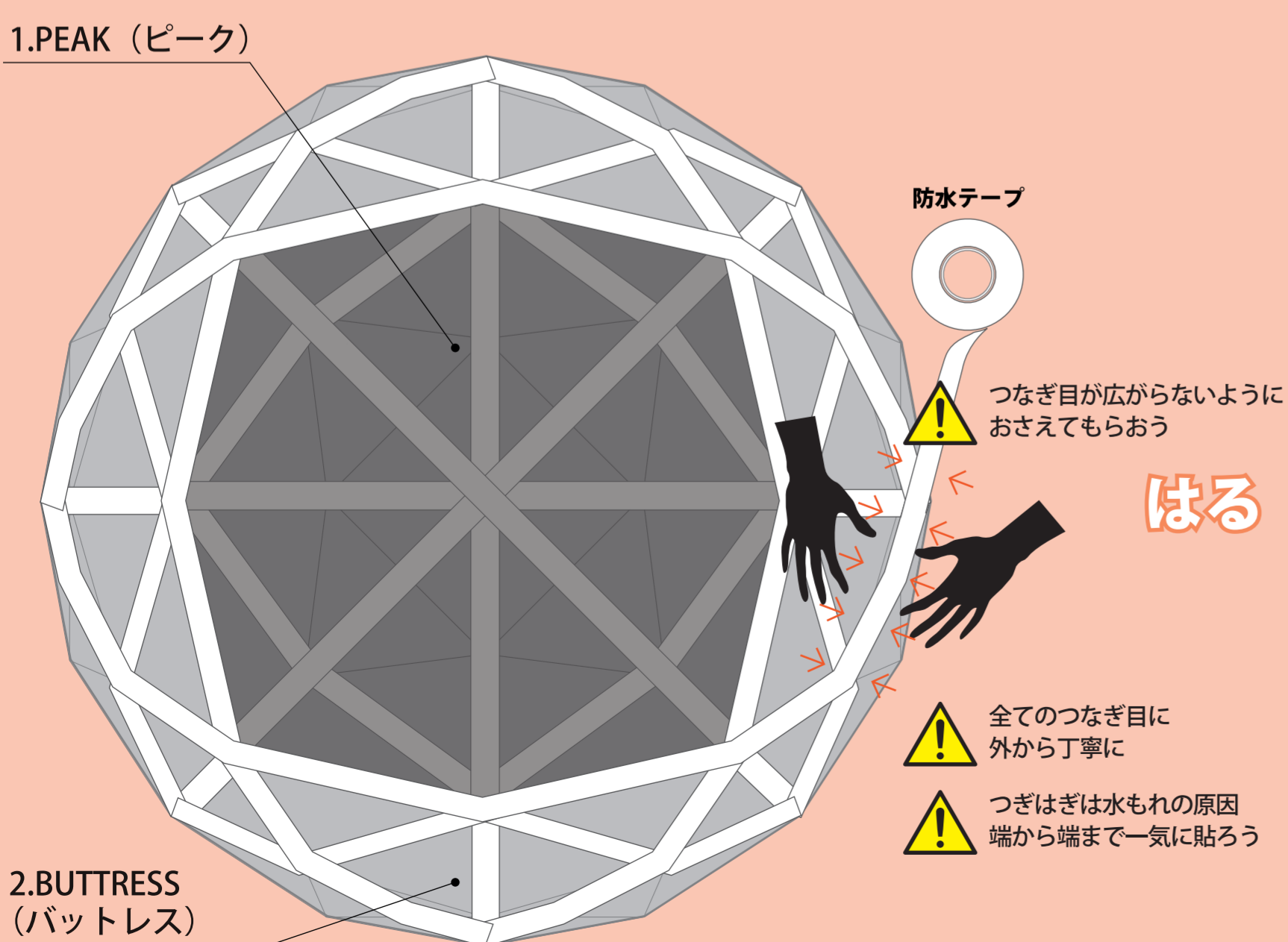
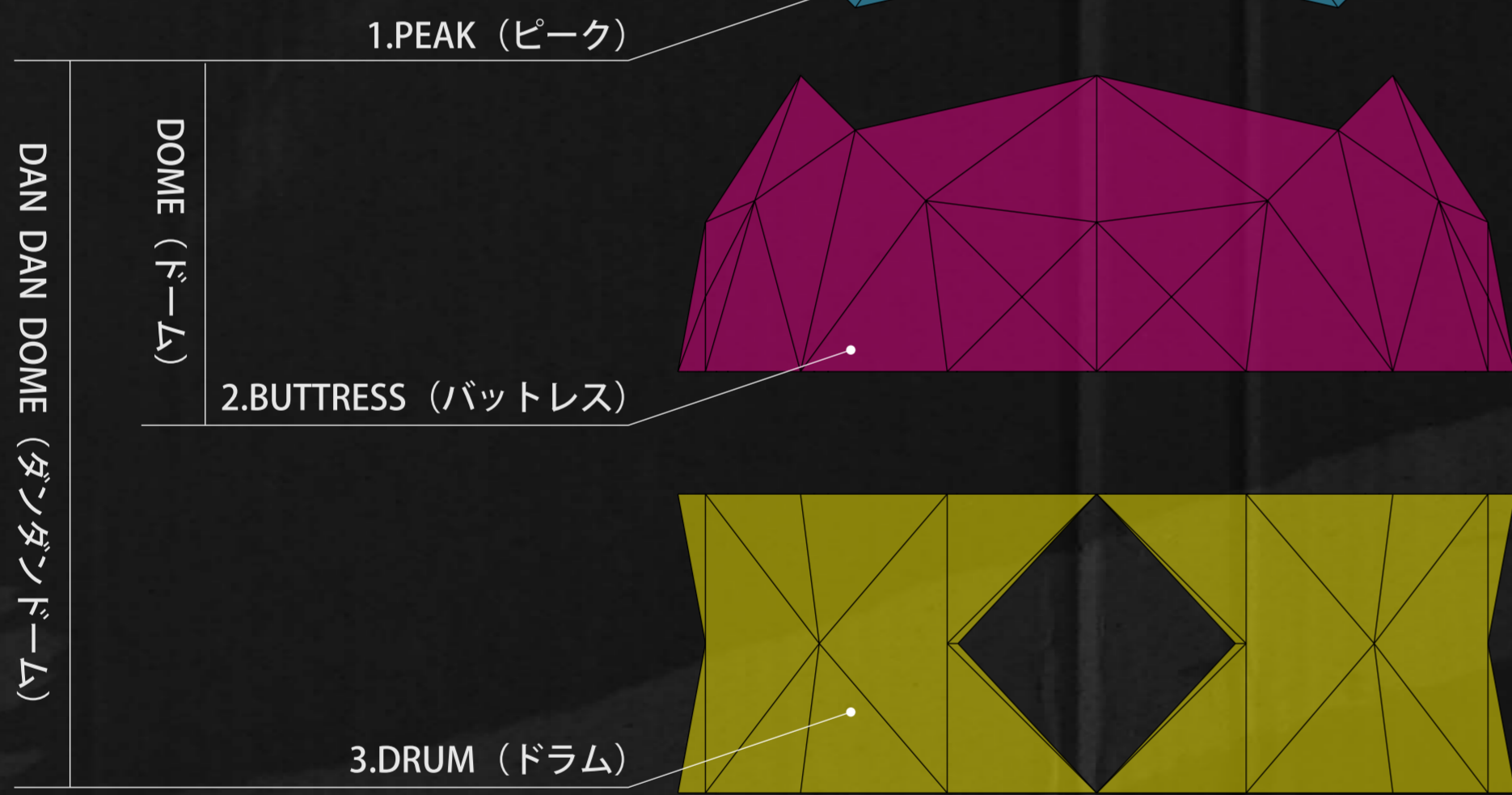

防水テープ

つなぎ目が広がらないように
おさえてもらおう

はる

全てのつなぎ目に
外から丁寧に

つぎはぎは水もれの原因
端から端まで一気に貼ろう

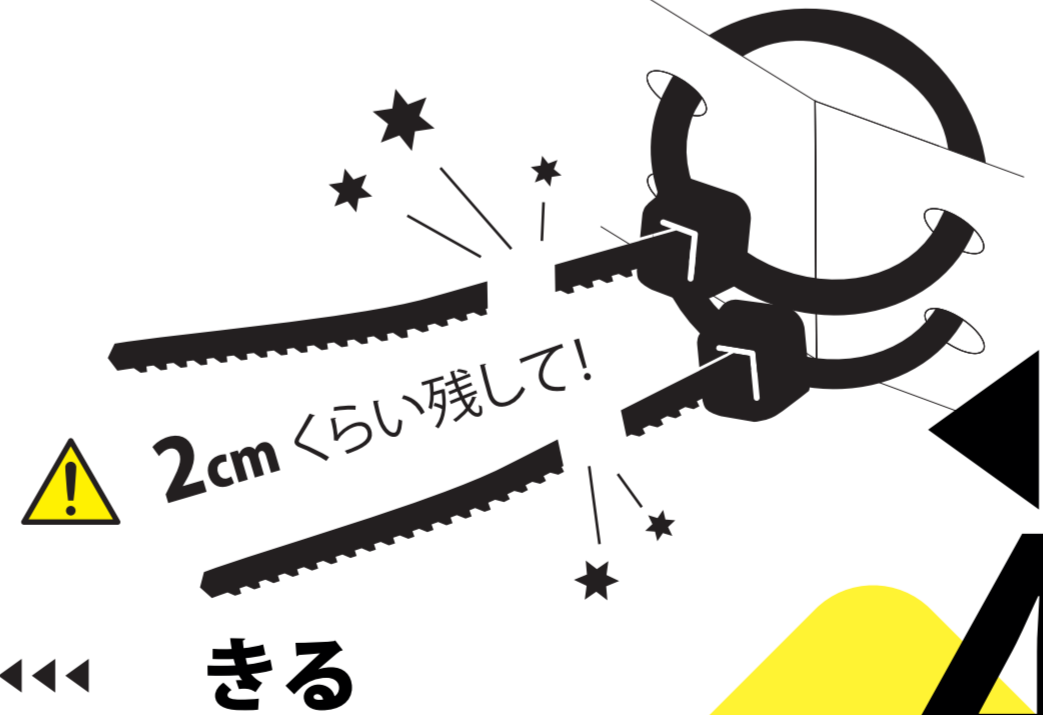

きる

STEP 4

ジップタイを切ろう！
防水テープを貼ろう！

後からだと手が届かなくなります

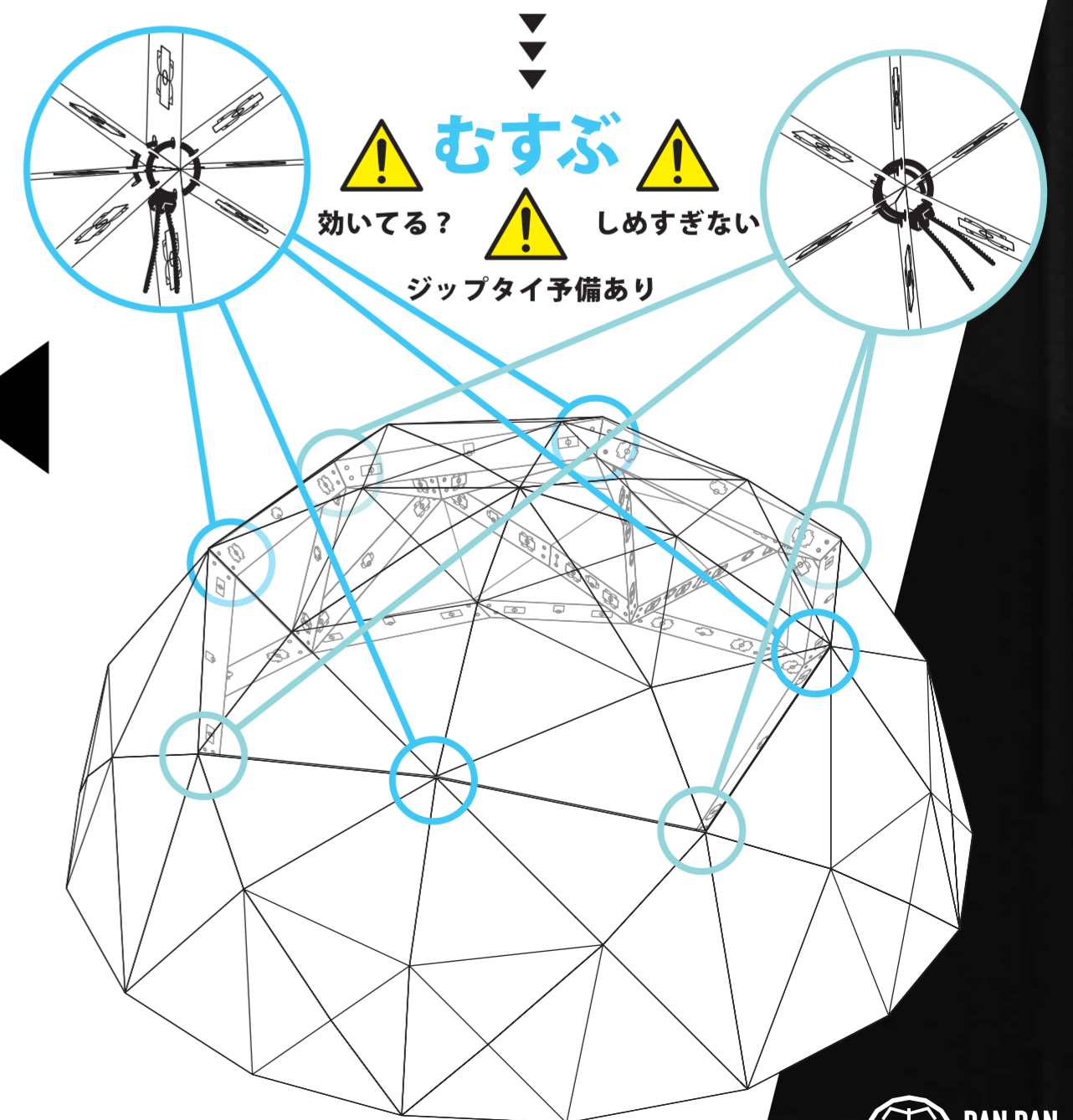



DRUM

DRUM 【ドラム】 ドームを支持する円筒形あるいは多角筒部分のことを指してドラムと称する。

あらたな動作 はさむ・さしこむ・とおしておく

- はさむ** (クリップジョイント)
はさんで固定します
- さしこむ** (プラグジョイント)
「+」を「-」にさしこむ
- とおしておく** (ジップタイ)
あとで結ぶために通しておきます

あわせて

はさんで

とめる

さしこむ

むすばない
頭と先端を外側にしておく

テープどめ
脱落防止のため頭と先端の反対側から防水テープでとめる



難易度 ★★★★★
所要時間 (6~8人想定) 1~2.5H

STEP 0
ならべよう!
イラストのとおり重ねてならべておくときみてる時に迷いません

防水テープ

ジップタイ

ドラムボールパーツ
オリ線やプッシュジョイントがくっつきしている方を上向きに

クリップ+ x8
クリップ- x8
クリップ x4
ベグホール x8
ベグホール x4
クリップ+ x8
クリップ- x8
クリップ x4
ヤマオリ x8
ヤマオリ x8
プラグ+ x8
プラグ- x8
プラグ+ x8
プラグ- x8
ヤマオリ x8
ヤマオリ x8

同じ幅

STEP 1へ!

STEP 2へ!

上 x4
下 x4

おる つなぐ
おる つなぐ

とおしておく
おる ヤマオリ
おる タニオリ
おる タニオリ
おる タニオリ

むすぶ
効いてる?
ジップタイ予備あり

テープどめ
むすばない

ひっくり返す
つなぐ
つなぐ

ブラダンパーツ
下
ブラダンあり

上
ブラダンなし

クリップ+ はさむ
おこす

おこして!
必ず立てた状態で組む
ねかせて組むと
こわれます

おる
のらない
おる

STEP 1

*「上下の三角ユニット」完成イメージ
上下の三角ユニットを作ろう!
▲ブラダンパーツありが「下」ユニット

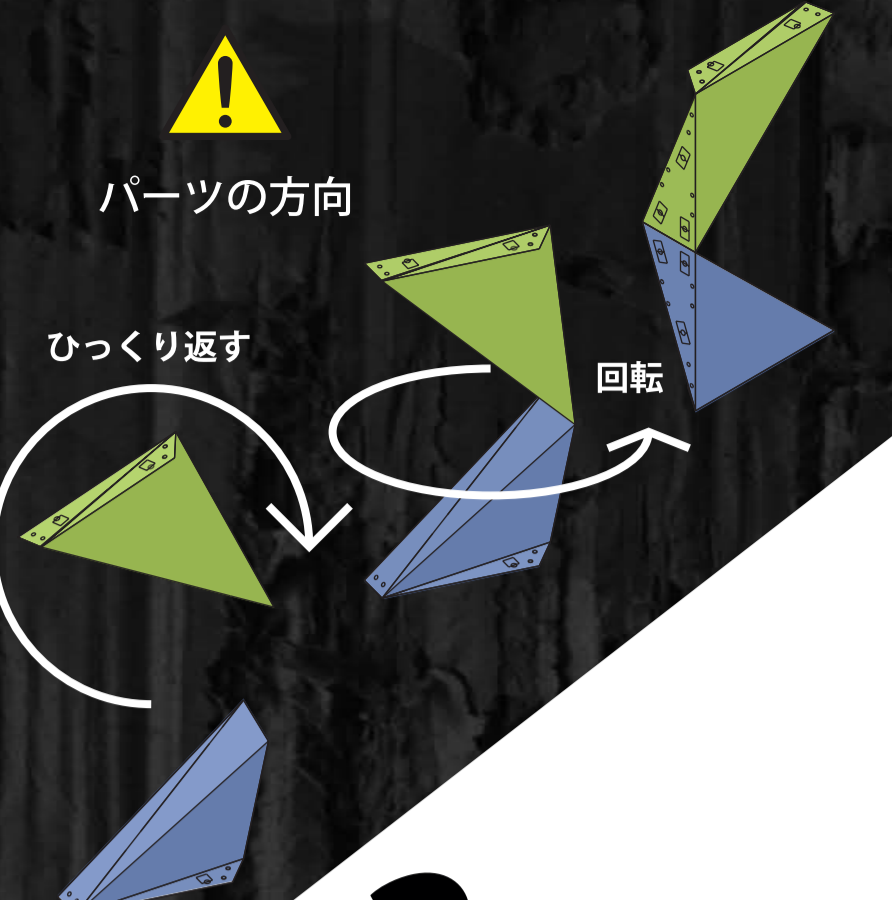

STEP 3へ!

X8 X8

さしこむ

やさしく!
プラグジョイントが
折れないように
気をつけよう

おろす
タニオリ

おろす
タニオリ

おろす
タニオリ

おろす
タニオリ

おろす
タニオリ

おろす
タニオリ

おろす
タニオリ

おろす
タニオリ

おろす
タニオリ

STEP 2

エントランスパーツを作ろう!

X8

つなぐ
おろす
ヤマオリ

おろす
タニオリ

おろす
タニオリ

おろす
タニオリ

おろす
タニオリ

おろす
タニオリ

おろす
タニオリ

おろす
タニオリ

おろす
タニオリ

おろす
タニオリ

おろす
タニオリ

おろす
タニオリ

STEP 3

エントランスユニットを作ろう!

ならべる

つなぐ
おろす
ヤマオリ

おろす
タニオリ

おろす
タニオリ

おろす
タニオリ

おろす
タニオリ

おろす
タニオリ

おろす
タニオリ

おろす
タニオリ

おろす
タニオリ

おろす
タニオリ

おろす
タニオリ

おろす
タニオリ

STEP 4

上下の三角ユニットで
エントランスユニットをつなごう!

つなぐ
おろす
ヤマオリ

おろす
タニオリ

おろす
タニオリ

おろす
タニオリ

おろす
タニオリ

おろす
タニオリ

おろす
タニオリ

おろす
タニオリ

おろす
タニオリ

おろす
タニオリ

おろす
タニオリ

おろす
タニオリ

おろす
タニオリ

STEP 5

「ドラム」を完成させよう!

ならべる

つなぐ
おろす
ヤマオリ

おろす
タニオリ

おろす
タニオリ

おろす
タニオリ

おろす
タニオリ

おろす
タニオリ

おろす
タニオリ

おろす
タニオリ

おろす
タニオリ

おろす
タニオリ

おろす
タニオリ

おろす
タニオリ

STEP 6

「ドラム」に「ドーム」をのせよう!

ならべる

つなぐ
おろす
ヤマオリ

おろす
タニオリ

おろす
タニオリ

おろす
タニオリ

おろす
タニオリ

おろす
タニオリ

おろす
タニオリ

おろす
タニオリ

おろす
タニオリ

おろす
タニオリ

おろす
タニオリ

おろす
タニオリ

STEP 7

最後の仕上げ!

*「エントランスパーツ」
完成イメージ

*「エントランスユニット」
完成イメージ

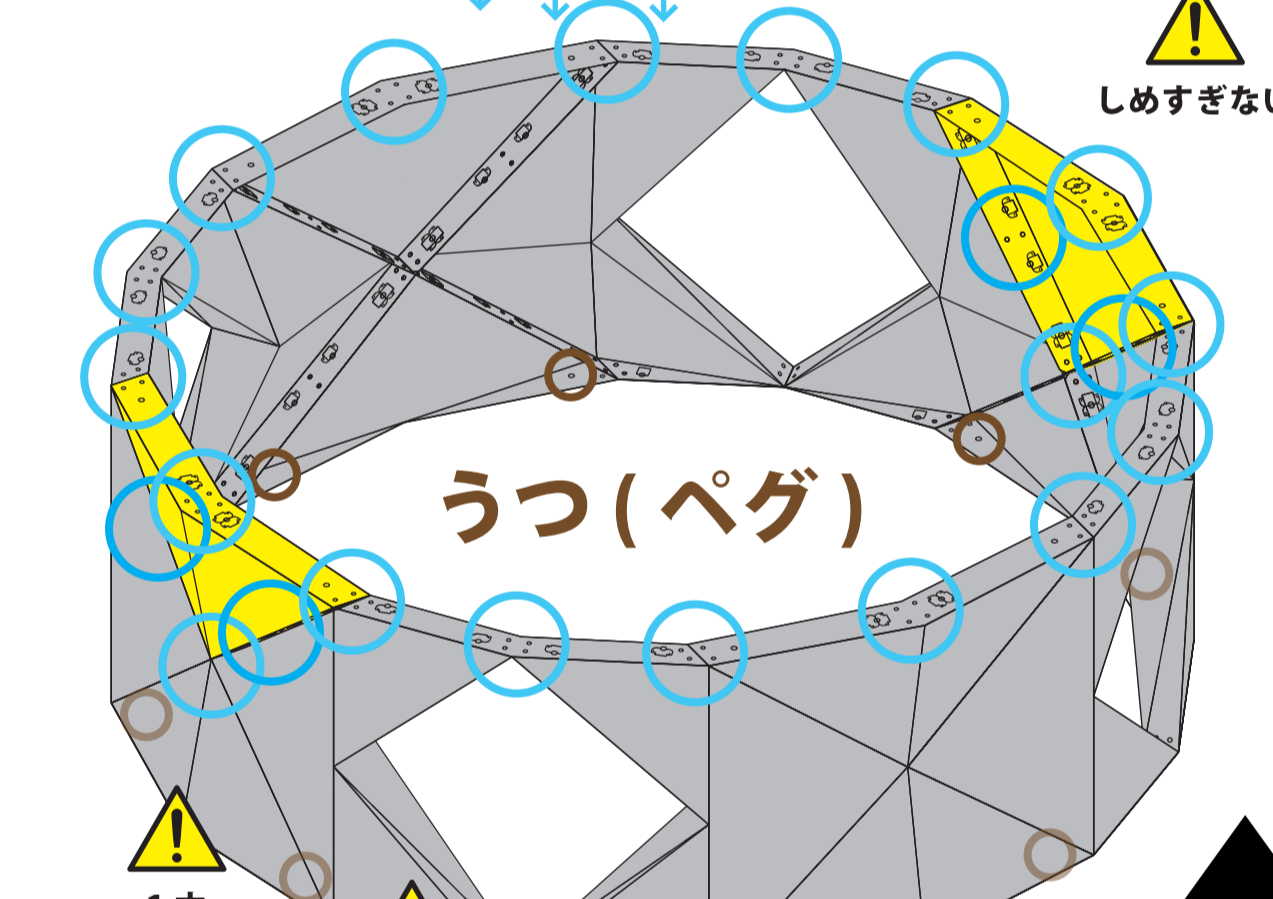
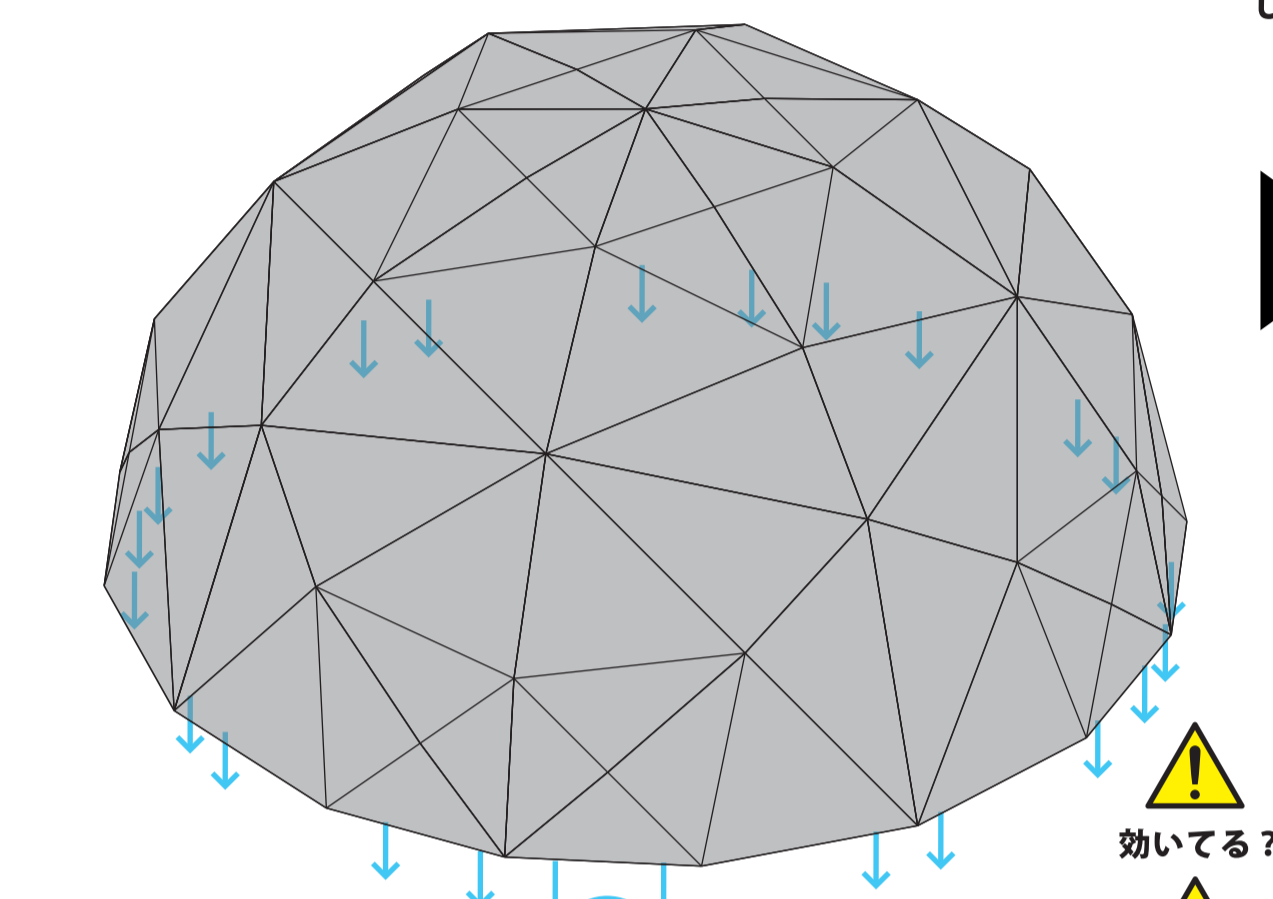

- ▲みる
効いていないジップタイが無いか むすび忘れが無いか確認する
- ▲はる
「ドラム」と「ドーム」の連結部にぐるり一周と その他全ての継ぎ目に防水テープを貼る
- ▲きる
余分なジップタイを2cmほど残して切る
- ▲うっ
必要があればペグを使用する *位置は左図参照

